

P-3 VISION

LUZ HÍBRIDA LED DE
VISTA DIRECTA Y DE
CAPA DE LUZ





LUZ Y PÍXELES

CON EL PODER DE SGM

El P-3 Vision es el primer dispositivo lanzado en la nueva plataforma de la serie 3 de iluminarias SGM. Esta familia revolucionaria de dispositivos presenta numerosas características y mejoras de rendimiento que la hacen única entre los dispositivos de este tamaño de categoría.

Al integrar una matriz de píxeles de vista directa con un motor LED de iluminación de alta calidad, el P-3 Vision revoluciona la iluminación de entretenimiento. Con estas dos matrices de LED integradas en el mismo dispositivo, un diseñador puede utilizar la matriz de vista directa como una pantalla LED con un paso de 42 mm y una iluminaria de más de 12,700 lúmenes en un solo dispositivo.

El diseño del P-3 Vision da lugar a una rejilla potente que une la iluminación y el contenido de píxeles de video como nunca antes.

CARACTERÍSTICAS

- 18 LED de iluminación RGBW
- Motor LED de vista directa de 28 píxeles
- Más de 13,000 lúmenes de pico en un dispositivo a 10 grados
- Sistema de control de LED DynaMix Scaling
- Totalmente en red vertical y horizontal
- Lentes estándar de 10°, 25° o 35°
- 100-277VCA; 360 vatios máximos
- Canales DMX: 7 - 128
- IP66, vibración 3G, impacto IK09
- DMX con/sin cable, sACN, Art-Net



DIBUJOS DE DIMENSIÓN

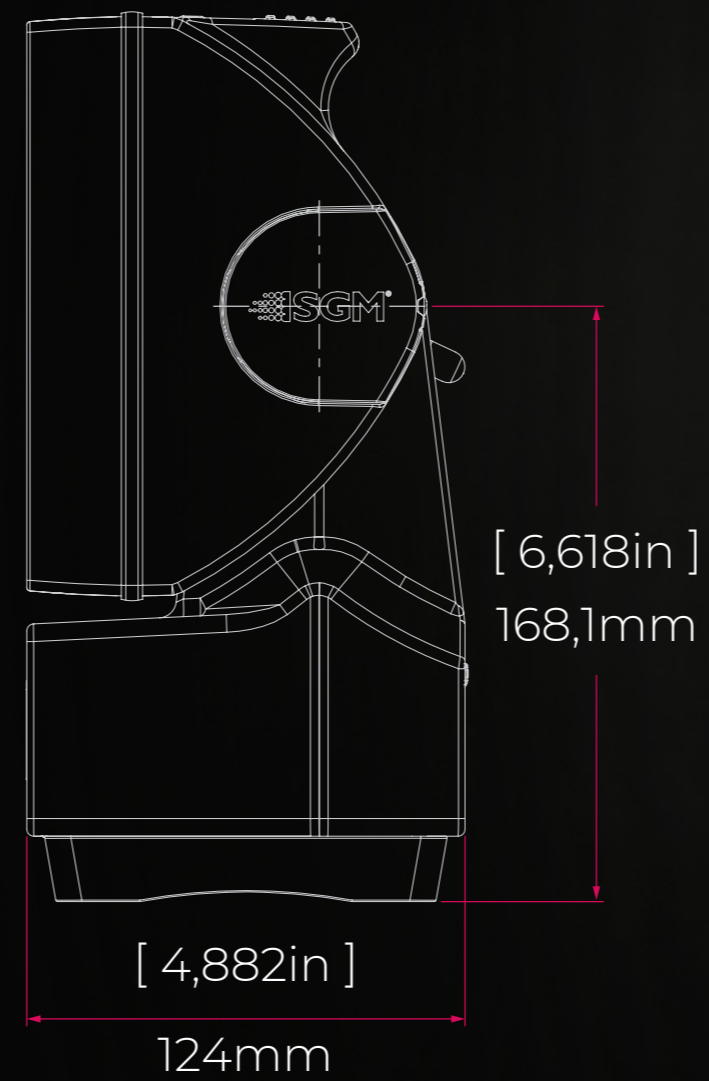
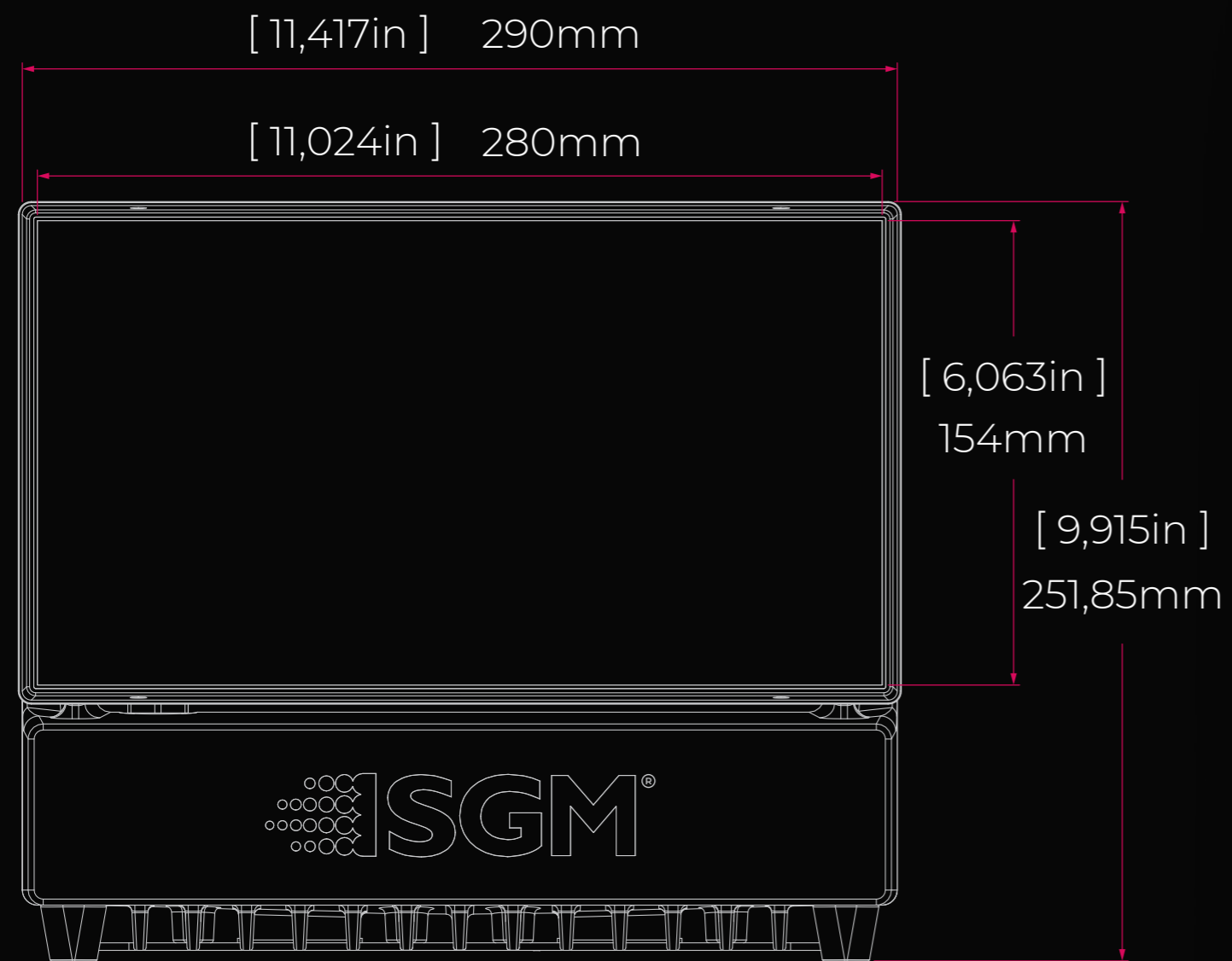

NUEVA VISIÓN NUEVAS POSIBILIDADES

La nueva matriz de píxeles de video del P-3 Vision es una matriz LED de 28 píxeles de 42 mm por 42 mm. Diseñada para producir efectos autónomos o ser proyectadas en rejillas y formas con accesorios modulares, el P-3 Vision es un nuevo tipo de herramienta de iluminación y de video en un solo dispositivo. Los píxeles VP son idénticos a los píxeles de la serie SGM Light VPL y pueden funcionar en la misma red de datos. Esto permite mezclar y combinar P-3 Vision y VPL para ofrecer múltiples opciones y una increíble flexibilidad de diseño.

Todos los dispositivos de iluminación SGM utilizan la calibración de vanguardia de SGM Light, TruColor. La calibración garantiza que todos los LED estén calibrados y emparejados entre sí. Esto asegura que la proyección del P-3 brinde un resultado sin problemas y sin aberraciones de color.



GRUPO DE DISPOSICIÓN

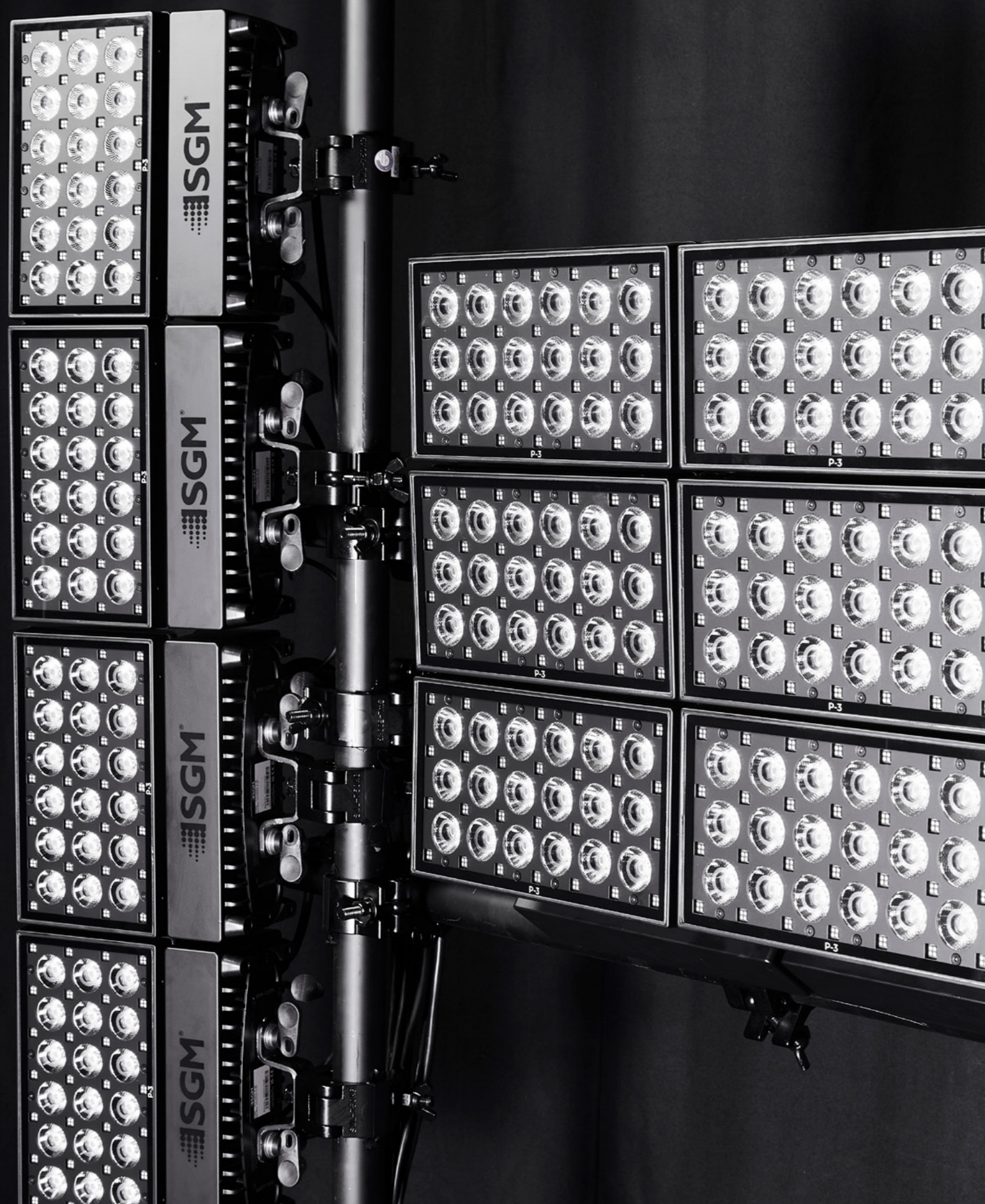

INCREÍBLE FLEXIBILIDAD DE DISEÑO

Los píxeles VP del P-3 Vision son idénticos a los píxeles de la serie SGM Light VPL y pueden funcionar en la misma red de datos. Esto permite mezclar y combinar P-3 Vision y VPL para ofrecer múltiples opciones y una flexibilidad de diseño increíble. El control híbrido de múltiples flujos de datos ofrece al equipo de producción una flexibilidad increíble para integrar video e iluminación.

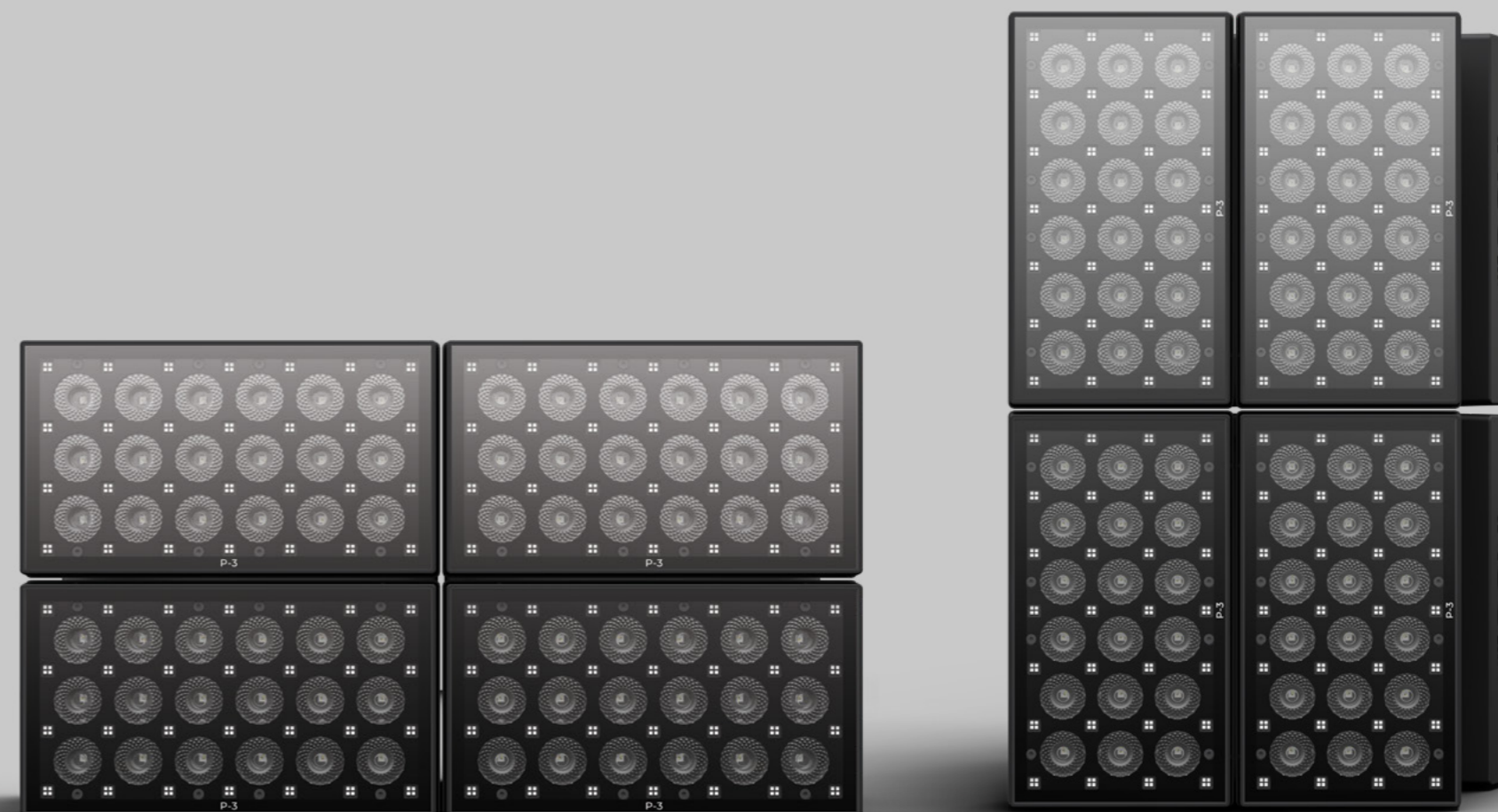

MÁXIMA POTENCIA Y EFICIENCIA



El P-3 Vision es el último producto en utilizar el motor **DynaMix®**. **DynaMix®** es un diseño de control escalable que proporciona un nivel de salida sin precedentes a todos los nuevos productos SGM Light. Los motores LED con **DynaMix®** pueden utilizar toda la capacidad de potencia de una fuente de alimentación en cualquier combinación de canales de control. ¿Qué significa esto? Básicamente, un aumento enorme en el rendimiento. No solo en los canales de color individuales, sino también en los colores mixtos.

DynaMix® es posible mediante el uso de LED más grandes y potentes de lo que se elegirían normalmente para una potencia determinada. Cuando se combina con nuestros diseños de refrigeración **ThermalDrive®** activos y pasivos y el método de calibración líder en la industria de SGM Light, **TrueColor®**, el resultado es un sistema de control completamente optimizado que aprovecha a fondo el rendimiento máximo de cada parte del dispositivo.



TrueColor®
Alta representación del color
Motor cromático mejorado



ThermalDrive®
Refrigeración híbrida con
control avanzado de temperatura

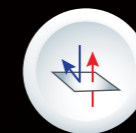

DryTech®
Deshumidificación integrada
Eliminación de humedad activa



DualSource®
2 fuentes de luz independientes
Gestión de potencia optimizada

VIDEO

HAGA CLIC EN EL BOTÓN DE REPRODUCCIÓN Y VEA EL NUEVO VIDEO DEL PRODUCTO P-3 VISION

El video se reproducirá en una nueva pestaña de su navegador.

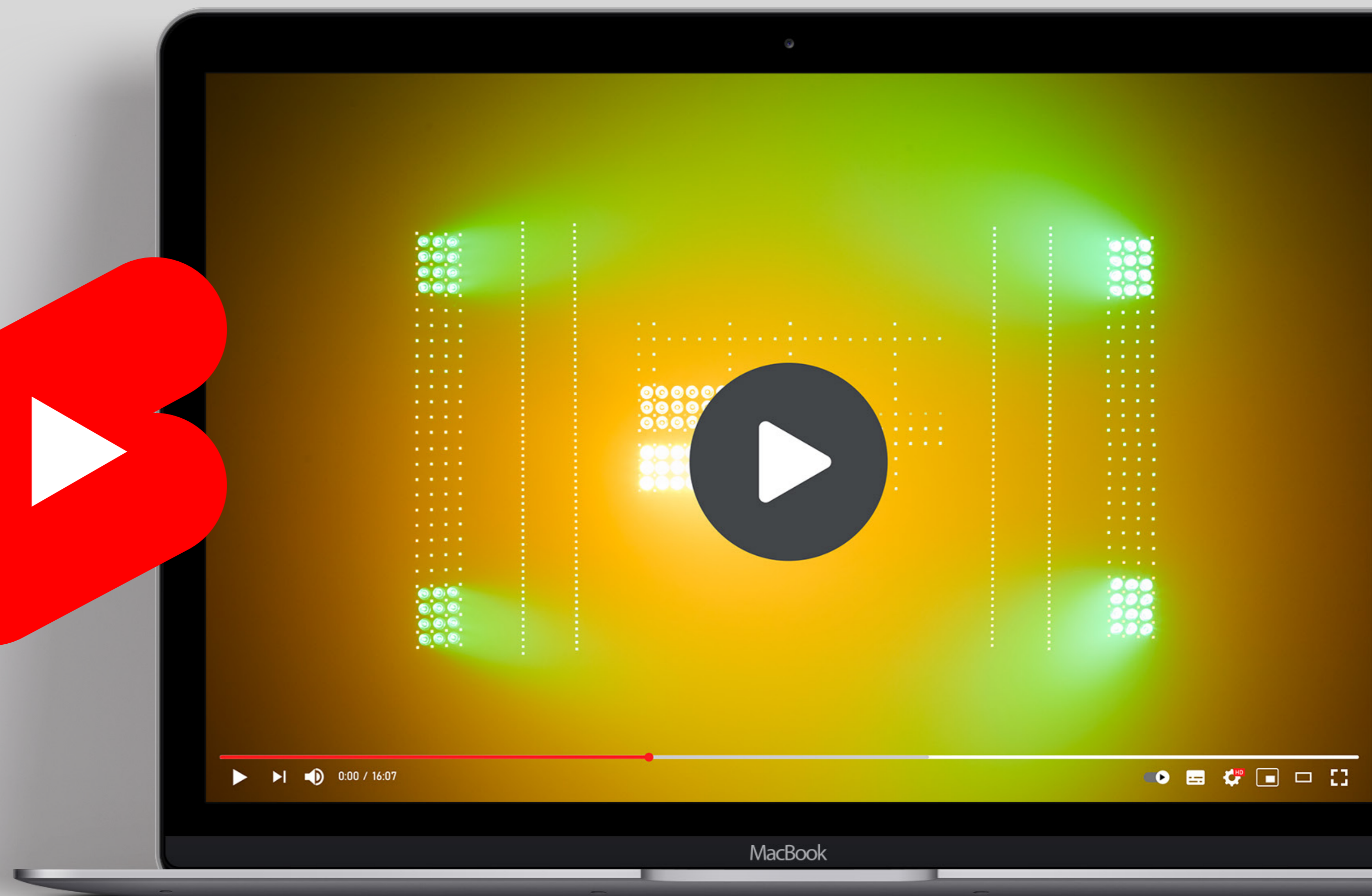

P-3 VISION Y VPL ITINERANTE - COMBINADOS EN UN SISTEMA

SISTEMA DE PÍXELES

Los píxeles y la luz se combinan con el nuevo P-3 Vision y VPL Itinerante!

Los píxeles VP del P-3 Vision son idénticos a los píxeles de la serie VPL y pueden funcionar en la misma red de datos. Esto permite mezclar y combinar P-3 Vision y VPL, ofreciendo una flexibilidad increíble para su próximo espectáculo.

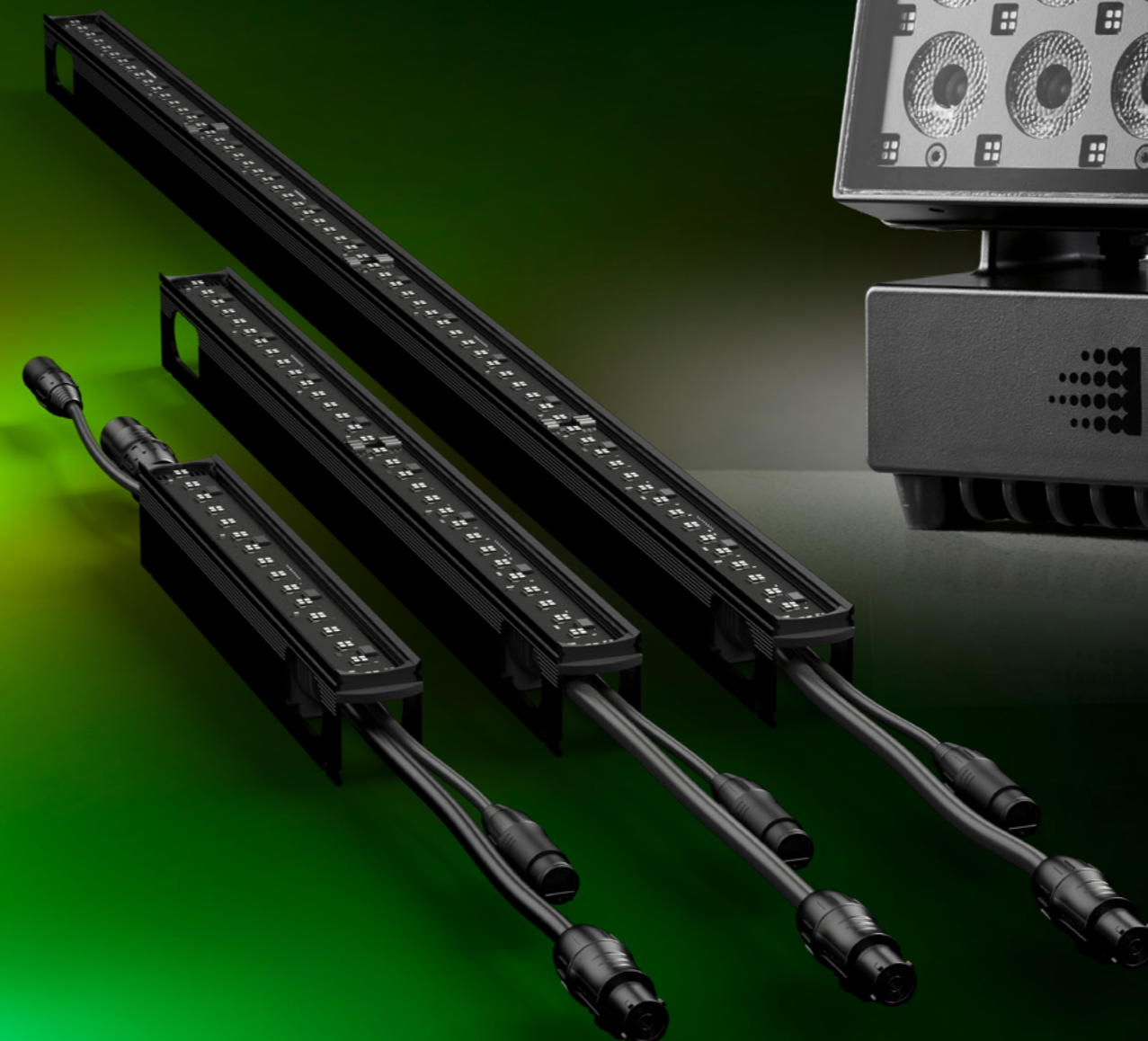

Alex Vargas - Train

Aarhus, Denmark

12 x P-3 Vision

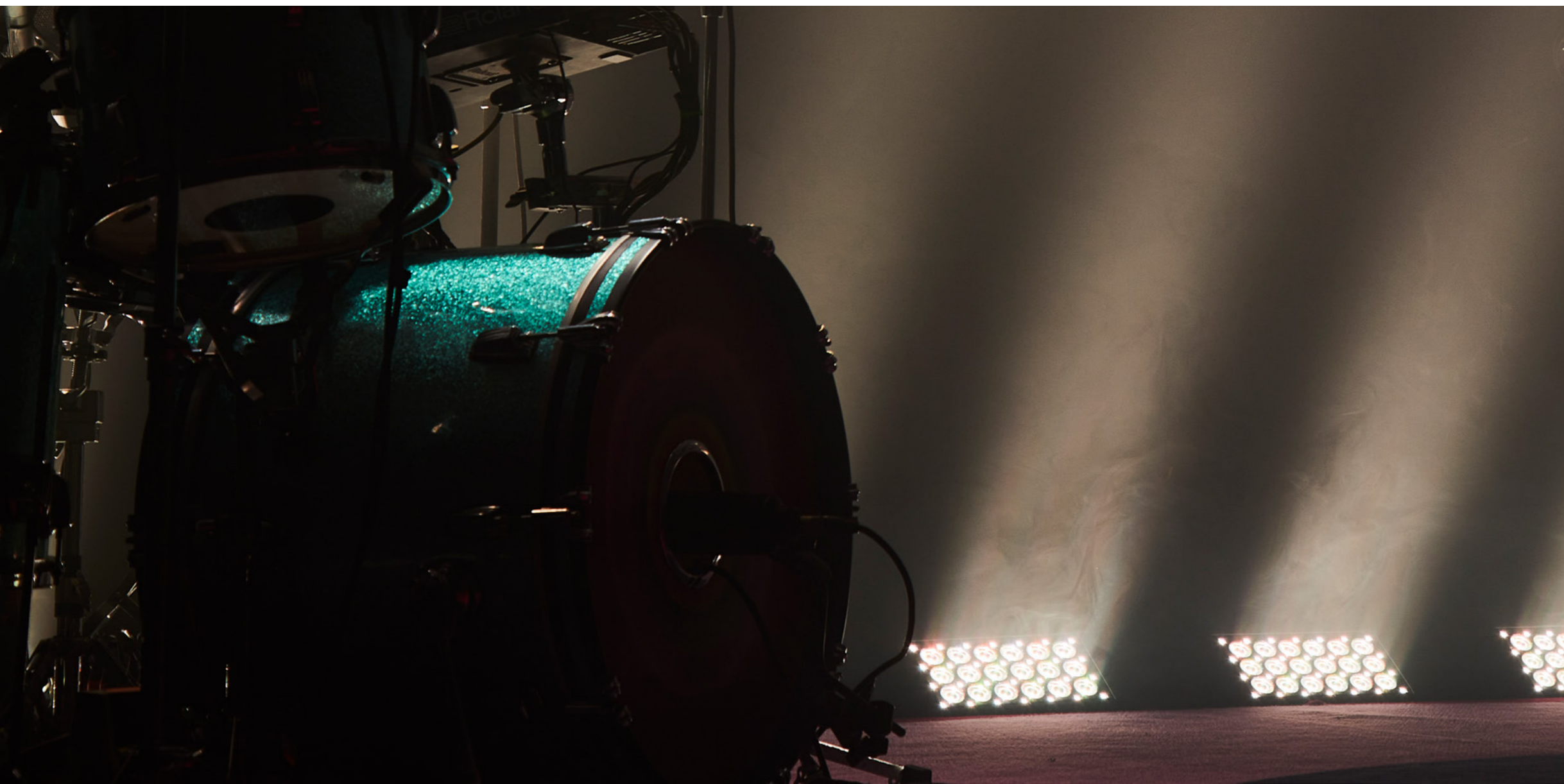

LA PRÓXIMA GENERACIÓN DE CAPA DE LUZ

El P-3 Wash es parte de la revolucionaria familia de iluminarias de la serie SGM Light 3. La serie 3 presenta numerosas características y mejoras de rendimiento que la hacen única entre las iluminarias de este tamaño de categoría. Al integrar un motor LED de iluminación de más de 12,700 lúmenes, este concentrador compacto se puede utilizar como estroboscopio de color o para iluminación.

- Motor LED de iluminación: 18 x 15W RGBW
- >12,700 lúmenes de pico
- CTC: 2,000k - 10,000k
- Ángulo de haz: 10°, 25° y 35°
- Entrada de alimentación: 100-277V
- Potencia máxima: 340 vatios
- Control: sACN/Art-Net, DMX con/sin cable
- Grado de protección: IP66
- Deshumidificación activa
- Accesorios: Marco de filtro



P-3 WASH

ESPECIFICACIONES

DATOS ÓPTICOS	
Vida útil esperada de LED	50 000 horas
Fuente de luz	28 x racimos RGB (112 LED RGB en total) (solo versión Vision)
	18 x LED RGB de 15 W
Opciones de lentes estándar	10°
	25°
	35°
Tamaño de píxel	6 x 6 mm para racimos de píxeles Quad LED

FOTOMÉTRICO	
Ángulo(s) de haz estándar(s)	10° (con lente de 10°)
	25° (con lente de 25°)
	35° (con lente de 35°)
Salida de luz preliminar todos los LED encendidos - Visión	13 000 lm
Salida de luz preliminar todos los LED encendidos - Lavado	12 700 lm
Salida de luz preliminar todos los LED encendidos - LM-79	12 000 lm

FÍSICO	
Opciones de color	Negro - RAL 9004
	Blanco - RAL 9010
	Gris - RAL 7037
	Personalizado
Clase de corrosión	C5 (ISO 12944:2018)
Clase de protección	IK09
Índice de protección	IP66
Material de la lente	Vidrio templado en la parte frontal
Material	Aluminio
	PC/ASA
	Acero
Dimensiones netas L x A x P	290 x 252 x 124 mm
Dimensiones netas L x A x P (pulgadas)	11.4 x 9.9 x 4.9 pulgadas
Peso neto	8.3 kg (18.3 libras)

CARACTERÍSTICAS	
Píxeles direccionables	28 (solo versión Vision)
Segmentos direccionables	3
Calibración de color	SGM propietaria con Dynamic Drive
Desumificador	Cabeza
Válvula Goretex	Cabeza / Base
Monitoreo remoto	Sí (Tiempo real)
Sistema de bloqueo de inclinación	Sistema de bloqueo con indicador de ángulo
Ángulo de visión	110°

ELÉCTRICO	
Protección eléctrica	Protección contra sobrecargas con recuperación automática
Voltaje de entrada, valor máximo absoluto	100 - 305 VCA; 50 / 60 Hz
Voltaje de entrada, nominal	115 - 277 V AC; 50 / 60 Hz
Corriente máxima de arranque	230VCA: 60 A
Consumo máximo de energía	360 W
Potencia máxima a través de @ 100 V	16 A
Potencia máxima a través de @ 230 V	14 A
Factor de potencia	0,99 PF (230 V)
Unidad de suministro de energía	Conmutación electrónica de modo alto rendimiento
Consumo de energía en espera	6 W

PROGRAMACIÓN Y CONTROL	
Control de 16 bits	Atenuador, Rojo, Verde, Azul, Blanco, píxeles
Entrada/salida DMX	con cable de 5 pines XLR
Comunicación de datos	100 Mb
Canales DMX	7 - 128
Modos DMX	9
Protocolo	CRMX, W-DMX™ G2, W-DMX™ G3, W-DMX™ G4, W-DMX™ G4S
	USITT DMX512A
	RDM ANSI E1.20
	ArtNet (hasta 120 Hz)
	sACN
Configuración y direccionamiento	Pantalla gráfica OLED / 4 botones
	RDM ANSI E1.20,
DMX inalámbrico	Lumen Radio con RDM

CONEXIONES	
Datos DMX entrada/salida	Conector IP66 XLR de 5 pines, hembra
	Conector IP66 XLR de 5 pines, macho
Conexiones Ethernet	Conexiones de montaje en chasis RJ45 IP66 con bloque
Alimentación	Conector de entrada de alimentación y enlace directo

TÉRMICO	
Refrigeración	Activa, Aire Forzado, Regulado por Temperatura
Humedad (máx.)	0,98
Rango de temperatura, funcionamiento	-40°C a 50°C
Rango de temperatura, inicio	-20°C a 50°C
Rango de temperatura, almacenamiento	-40°C a 80°C
Disipación total de calor, potencia máxima	1228,3 BTU por hora
Disipación total de calor, espera	20,5 BTU por hora

INSTALACIÓN	
Punto de montaje	2 puntos de bloqueo de cuarto de vuelta para un soporte Omega
Orientación	Cualquiera
Características de seguridad	Montaje inferior para cable de seguridad

ELEMENTOS INCLUIDOS	
Elementos incluidos	1 soporte Omega con cierres de cuarto de vuelta

ACCESORIOS OPCIONALES	
Filtros	Filtros mecánicos de ángulo de dispersión fáciles de instalar de SGM y marco de color
Moldeado del haz	Puertas de granero de 4 y 8 vías de SGM

INFORMACIÓN DE PEDIDO

DISPOSITIVOS

NÚMERO DE PEDIDO	PRODUCTO
80032000	P-3 Vision, S, BL
80032100	P-3 Wash, S, BL
80232000	P-3 POI, S, BL
80232010	P-3 POI, S, Gris

ACCESORIOS

NÚMERO DE PEDIDO	PRODUCTO
83061193	Marco de filtro, Serie P3
83061194	Puertecillas de 4 vías, BL, P-3
83061195	Protector antideslumbrante, Serie P-3

SOPORTES DE MONTAJE

NÚMERO DE PEDIDO	PRODUCTO
83060602	Soporte Omega (Negro) con cierres de cuarto de vuelta
83061196	Soporte de alineación, BL, P-3

FLIGHT CASES

NÚMERO DE PEDIDO	PRODUCTO
82051511	Flight case para P-3, Variante UE
82051512	Flight case para P-3, Variante US

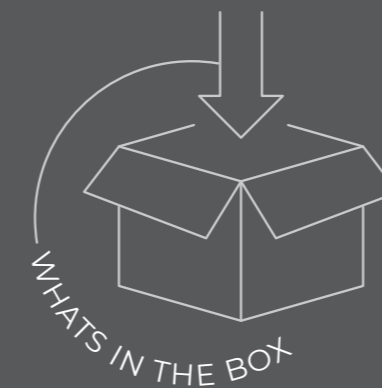

QUÉ HAY EN LA CAJA

- Iluminaria
- 1 Soporte Omega con cierres de cuarto de vuelta
- Folleto impreso con instrucciones de seguridad
- 1 Cable de alimentación IP66

NOTAS IMPORTANTES

Tenga en cuenta que los accesorios como las puertecillas o los filtros se solicitan por separado.

DESARROLLADO, FABRICADO Y PROBADO EN DINAMARCA

- Diseño premium centrado en el usuario
- Proceso de fabricación flexible
- Tiempo de reacción corto; entregas más rápidas
- Soporte integrado (I+D / producción / postventa)



Nuestro enfoque de sostenibilidad sigue las mejores prácticas de los Objetivos de Desarrollo Sostenible de las Naciones Unidas, el Protocolo de Gases de Efecto Invernadero y las normas ISO. Auditamos nuestras actividades con la ayuda de terceros para proporcionar datos confiables y accionables sobre nuestras actividades.



IP66

**UK
CA**

CE



RoHS

WWW.SGMLIGHT.COM

Distributor:
Techni-Lux
Phone: 407-857-8770
Fax: 407-857-8771
Email: sales@techni-lux.com
www.techni-lux.com